



VZDUCHOVÁ TECHNIKA

osvědčené typy ventilátorů
s důrazem na maximální
spolehlivost

designové, nenápadné i skryté,
do malých koupelen i velkých společenských prostor,
s doběhovým časovačem, se senzorem pohybu, ...
s výkonem až 3150 m³/h

cata  EMPIRE

**a navíc
sanitární
program**

osoušeče rukou,
hotelové fény





Nabídka ventilátorů CATA je proudem
čerstvého vzduchu do všech domácností, kanceláří i veřejných prostor,
zkrátka všude tam, kde je třeba „řádně vyvětrat“ ...

V této publikaci vám přinášíme průřez nabídkou ventilátorů CATA a osoušečů rukou a fény značky EMPIRE. Naleznete zde konstrukčně i vzhledově unikátní ventilátory X-MART a X-MART NEREZ (s povrchem z kartáčované oceli), oblíbená „Běčka“ za příznivou cenu, výkonné kompaktní radiální ventilátory CB pro dlouhá potrubí, nejrůznější axiální i radiální trubkové ventilátory MT a DUCT IN-LINE, praktické ventilační jednotky B-23, B-30 a ventilátory do společenských místností LHV.

Kvalitní ventilátory za velmi příznivé ceny!

Kontaktujte svého prodejce výrobků CATA a EMPIRE a vyžádejte si aktuální ceník.

Modely jsou určeny do interiérů. Jsou opatřeny těmito ochranou stupni ochran, které zajišťuje jejich bezpečný provoz:

IPX1 – Ochrana proti kapající vodě. Vertikálně padající kapky nesmí způsobit žádné poškození.

IPX2 – Ochrana proti kapající vodě při náklonu krytu do 15°. Vertikálně padající kapky nesmí způsobit žádné poškození při náklonu předmětu do 15°.

IPX4 – Ochrana proti stříkající vodě pod jakýmkoliv úhlem. Voda, která stříká na kryt z jakéhokoliv úhlu, nesmí způsobit žádné poškození.

Vše, co děláme, hýbe vzduchem.



X-MART

Elegance, jakou jinde nenajdete

Popis:

- axiální ventilátor s výjimečným designem
- aerodynamický tvar odtahové části zajišťuje dobré proudění vzduchu a velmi tichý chod
- zpětná klapka ve výbavě
- pro průměry potrubí 100, 120 a 150 mm
- kluzné ložisko s tukovou náplní pro celou dobu životnosti

Výhody:

- elegantní vzhled
- lehce **odnímatelný čelní panel** pro snadné čištění
- možnost snadné instalace bez použití šroubků

Design:

- **exkluzivní (NEREZ)** – s panelem z nerez oceli
- klasický – v barvě bílé





Výbava:

- **STANDARD** – spouští se samostatným vypínačem nebo vypínačem ovládaným osvětlením
- **T (TIMER)** – s doběhovým časovačem (nastavitelná doba 3 – 15 minut)
Spouští se tlačítkovým vypínačem a po uplynutí nastavené doby se automaticky vypne
- **H (HYGROSTAT)** – vlhkostní automatika kombinovaná s časovým spínačem

Montáž:

- do svislé i vodorovné pozice (do stěny i do stropu)
- dvojitá možnost upevnění:
 - 1) QUICK FIX GRIP – jednoduchým upínacím systémem bez nutnosti vrtání
 - 2) pomocí hmoždinek (součástí balení)
- snadno přístupná svorkovnice – po sejmutí čelní desky a odklopení krytu
- u provedení DOBĚH a HYGROSTAT se ovládací prvky nacházejí pod krytem svorkovnice

Volitelné příslušenství:

- vnější mřížka s pevnou nebo samotížnou žaluzií
- sada pro montáž do okna

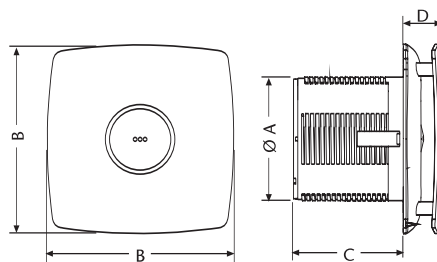

*) maximální délka potrubí

| Model | Parametry | | | | | | Rozměry (mm) | | | |
|-----------|-----------|----|-------------------|--------|------------|------|--------------|-----|-------|----|
| | φ mm | W | m ³ /h | mdp* m | dB(A) /2 m | kg | φ A | B | C | D |
| X-MART 10 | 100 | 15 | 98 | 3 | 40 | 0,64 | 98 | 150 | 85,9 | 31 |
| X-MART 12 | 120 | 20 | 190 | 5 | 42 | 0,85 | 118 | 170 | 103,5 | 32 |
| X-MART 15 | 150 | 25 | 320 | 8 | 44 | 1,02 | 148 | 194 | 123,5 | 34 |

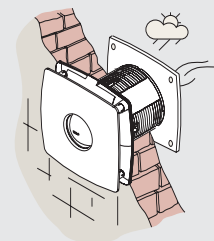

- montáž do zdi

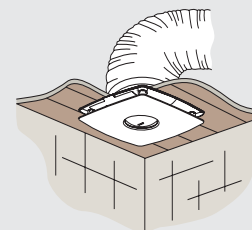

- montáž do stropu

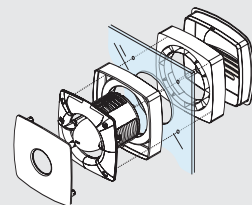

- montáž do okna



- montáž pomocí systému QUICK FIX GRIP - bez šroubků



B PLUS

Nenápadný a velmi oblíbený

Popis:

- axiální ventilátor
- konstrukce umožňuje **maximální zapuštění do stěny**
- pro průměry potrubí 100, 120 a 150 mm
- kluzné ložisko s tukovou náplní pro celou dobu životnosti

Výhody:

- nad povrch vystupuje pouze dekorativní mřížka
- možnost snadné instalace bez použití šroubků
- spolehlivý ventilátor za příznivou cenu

Design:

- klasický – v barvě bílé





Výbava:

- **STANDARD** – spouští se samostatným vypínačem nebo vypínačem ovládajícím osvětlení
- **T (TIMER)** – s doběhovým časovačem (nastavitelná doba 3 – 15 minut)
 - spouští se tlačítkovým vypínačem a po uplynutí nastavené doby se automaticky vypne
- **H (HYGROSTAT)** – vlhkostní automatika kombinovaná s časovým spínačem
- **C (CORD)** – zapíná a vypíná se tahem za šňůrku (není nutný další vypínač)

Montáž:

- do svislé i vodorovné pozice (do stěny i do stropu)
- dvojitá možnost upevnění:
 - 1) QUICK FIX GRIP – jednoduchým upínacím systémem bez nutnosti vrtání
 - 2) pomocí hmoždinek (součástí balení)
- u provedení DOBĚH a HYGROSTAT se ovládací prvky nacházejí pod krytem

Volitelné příslušenství:

- vnější mřížka s pevnou nebo samotížnou žaluzií
- zpětná klapka, která se jednoduchým způsobem připevní na výdechovou část
- sada pro montáž do okna

Pouze 1 cm nad povrchem!*

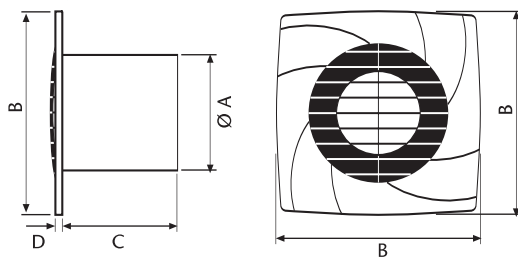

*) B 10 PLUS

**) maximální délka potrubí

| Model | Parametry | | | | | | Rozměry (mm) | | | |
|------------------|-----------|----|-------------------|---------|------------|------|--------------|-----|-----|----|
| | φ mm | W | m ³ /h | mdp** m | dB(A) /2 m | kg | φ A | B | C | D |
| B 10 PLUS | 100 | 15 | 98 | 3 | 41 | 0,60 | 98 | 140 | 98 | 10 |
| B 12 PLUS | 120 | 20 | 190 | 5 | 43 | 0,80 | 118 | 170 | 100 | 13 |
| B 15 PLUS | 150 | 25 | 320 | 8 | 45 | 0,90 | 148 | 190 | 112 | 15 |

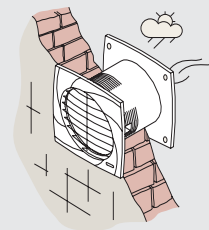

- montáž do zdi

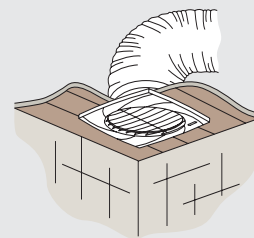

- montáž do stropu

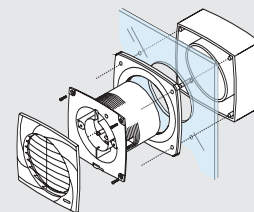

- montáž do okna

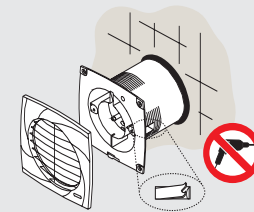

- montáž pomocí systému QUICK FIX GRIP - bez šroubků

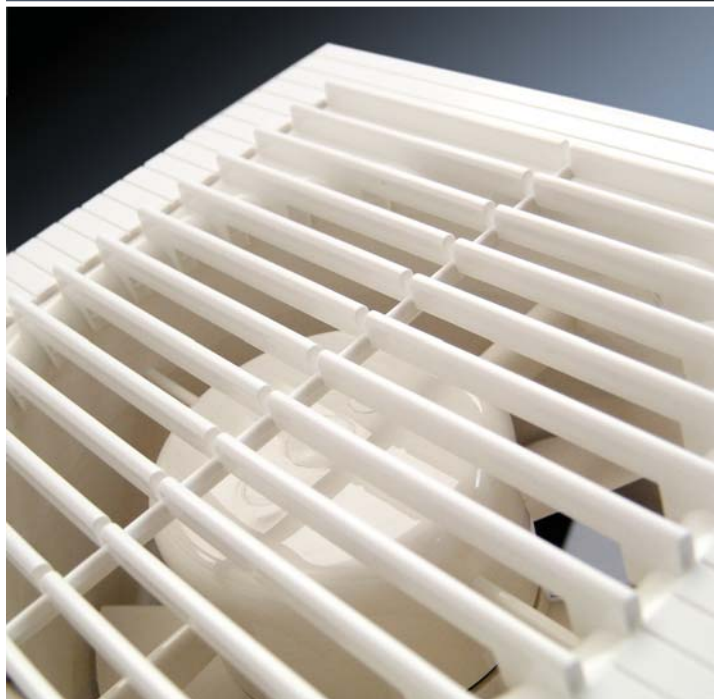

B, B MATIC

Klasický vzhled s pevnou mřížkou nebo automatickou žaluzií

Popis:

- klasický axiální ventilátor v provedení s mřížkou (B), nebo s automatickou žaluzií (B MATIC)
- pro průměry potrubí 100, 120 a 150 mm
- kluzné ložisko s tukovou náplní pro celou dobu životnosti

Výhody:

- krátký výstup do potrubí umožňuje montáž v omezeném prostoru (např. tam, kde kvůli překážce v kolenu nebo přechodu do čtverhranného profilu zbývá málo místa)
- **nehlučná žaluzie** ovládaná bimetalem (B MATIC)
- spolehlivý ventilátor za příznivou cenu

Design:

- klasický – v barvě bílé





Výbava:

- **STANDARD** – spouští se samostatným vypínačem nebo vypínačem ovládajícím osvětlení
- **T (TIMER)** – s doběhovým časovačem (nastavitelná doba 3 – 15 minut)
 - spouští se tlačítkovým vypínačem a po uplynutí nastavené doby se automaticky vypne
- **H (HYGROSTAT)** – vlhkostní automatika kombinovaná s časovým spínačem
- **C (CORD)** – se šňůrkou – zapíná a vypíná se tahem za šňůrku spínače (není nutný další vypínač)

Montáž:

- do svislé i vodorovné pozice (do stěny i do stropu)
- pomocí hmoždinek (součástí balení)
- u provedení T (TIMER) a H (HYGROSTAT) se ovládací prvky nacházejí pod krytem svorkovnice

Volitelné příslušenství:

- vnější mřížka s pevnou nebo samotížnou žaluzií
- sada pro montáž do okna

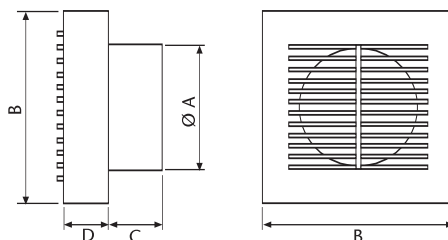

*) maximální délka potrubí

| Model | Parametry | | | | | | Rozměry (mm) | | | |
|------------|-----------|----|-------------------|--------|------------|------|--------------|-----|----|----|
| | ø mm | W | m ³ /h | mdp* m | dB(A) /2 m | kg | ø A | B | C | D |
| B 10 | 100 | 15 | 98 | 3 | 43 | 0,60 | 98 | 150 | 42 | 35 |
| B 12 | 120 | 20 | 190 | 5 | 45 | 0,85 | 118 | 180 | 45 | 44 |
| B 15 | 150 | 25 | 320 | 8 | 47 | 0,95 | 148 | 209 | 60 | 45 |
| B 10 MATIC | 100 | 15 | 98 | 3 | 43 | 0,70 | 98 | 150 | 42 | 47 |
| B 12 MATIC | 120 | 20 | 190 | 5 | 45 | 0,91 | 118 | 180 | 45 | 56 |
| B 15 MATIC | 150 | 25 | 320 | 8 | 47 | 1,21 | 148 | 209 | 60 | 58 |

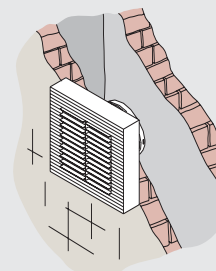

- montáž do zdi

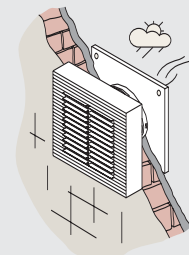

- montáž do vnější zdi

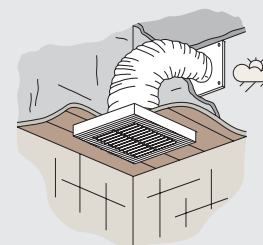

- montáž do stropu

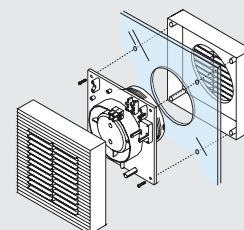

- montáž do okna



CB, CB PLUS

Profesionální řešení pro dlouhá potrubí

Popis:

- radiální ventilátor s moderním designem
- vysoký výkon umožňuje instalaci do dlouhých potrubí (až do délky 23 m)
- pro průměry potrubí 100 mm
- model CB-250 PLUS je navíc vybaven vyměnitelným adaptérem pro montáž do potrubí průměru 120 mm
- kluzné ložisko s tukovou náplní pro celou dobu životnosti

Výhody:

- mimořádně vysoký tlak a sací výkon
- příjemný vzhled
- kompaktní rozměry
- tichý chod
- antivibrační podložka

Design:

- klasický – v barvě bílé





Výbava:

- **STANDARD** – spouští se samostatným vypínačem nebo vypínačem ovládajícím osvětlení
- **T (TIMER)** – s doběhovým časovačem (nastavitelná doba 3 – 15 minut)
– spouští se tlačítkovým vypínačem a po uplynutí nastavené doby se automaticky vypne
- **H (HYGROSTAT)** – vlhkostní automatika kombinovaná s časovým spínačem

Montáž:

- do svislé i vodorovné pozice (do stěny i do stropu)
- pomocí hmoždinek (součástí balení)
- u provedení T (TIMER) a H (HYGROSTAT) se ovládací prvky nacházejí pod krytem svorkovnice, u modelu CB-250 PLUS na spodní vnější straně tělesa

Volitelné příslušenství:

- vnější mřížka s pevnou nebo samotížnou žaluzií

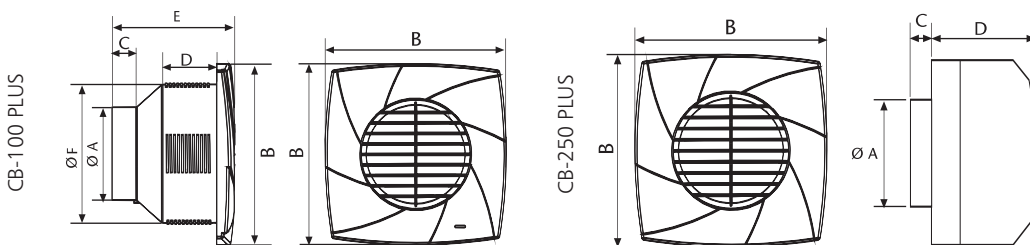

*) maximální délka potrubí

| Model | Parametry | | | | | | Rozměry (mm) | | | | | |
|-------------|-----------|----|-------------------|--------|------------|------|--------------|-----|----|------|-------|-------|
| | φ mm | W | m ³ /h | mdp* m | dB(A) /2 m | kg | φ A | B | C | D | E | φ F |
| CB-100 | 100 | 25 | 105 | 13 | 51 | 0,90 | 98 | 150 | 42 | 40 | 50 | |
| CB-100 PLUS | 100 | 25 | 130 | 13 | 49 | 0,98 | 97,6 | 190 | 26 | 57,4 | 129,4 | 147,8 |
| CB-250 PLUS | 100/120 | 45 | 270 | 23 | 52 | 1,64 | 96/118 | 208 | 17 | 122 | | |

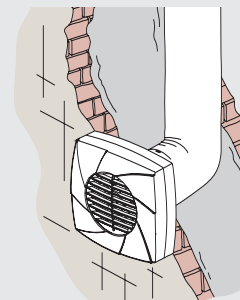
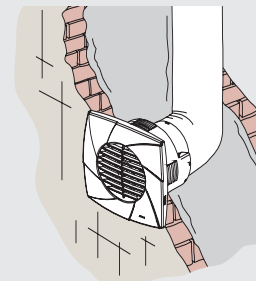
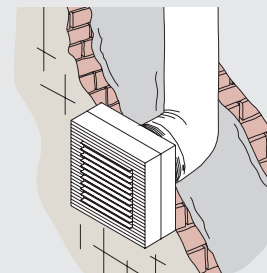

- montáž do zdi

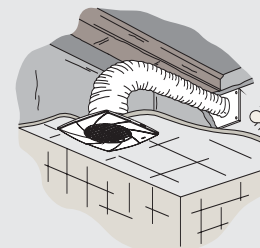

- montáž do stropu (CB-100 PLUS)



B-23, B-30

Nepostradatelný pomocník do všech společenských místností

Popis:

- ventilátor s vysokým výkonem a automatickou žaluzií
- ideální doplněk klimatizační jednotky vhodný pro střední a velké místnosti
- kluzné ložisko s tukovou náplní pro celou dobu životnosti

Výhody:

- **volba směru proudění vzduchu**
 - odsávání vzduchu z místnosti nebo nasávání čistého vzduchu z exteriéru do místnosti
- snadná instalace

Design:

- klasický – v barvě bílé





Výbava:

- automatická žaluzie
- model RAB s adaptérem pro montáž do stěny a regulátorem rychlosti s ovladačem pro volbu směru proudění vzduchu
- model RA s ovladačem pro volbu směru proudění vzduchu a 5ti rychlostní regulací otáček

Montáž:

- montáž do stěny i okna pomocí hmoždinek (součástí balení)
- modely s označením RAB jsou doplněny plechovým teleskopickým adaptérem pro montáž do stěny tloušťky 240 – 315 mm.
- volba směru proudění vzduchu:
 - a) úpravou zapojení na svorkovnici (model A)
 - b) ovladačem umístěným na stěně (modely RA, RAB)

Montáž do okna

Montáž do zdi

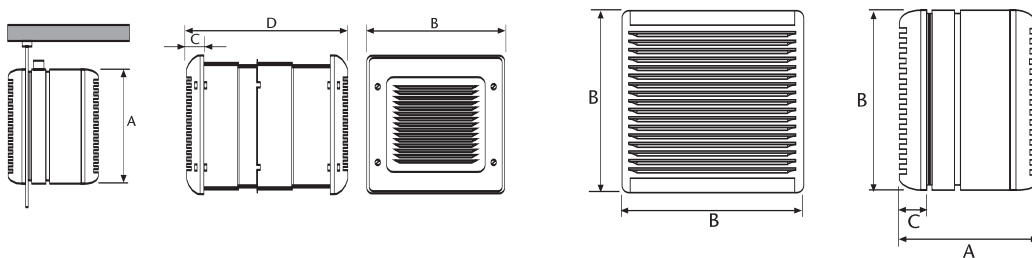

*) maximální délka potrubí

| Model | Parametry | | | | | Rozměry (mm) | | | |
|-------|-----------|----|-------------------------|------------------------|------------|--------------|-----|----|---------|
| | ø mm | W | odtah m ³ /h | sání m ³ /h | dB(A) /2 m | A | B | C | D |
| B-23 | 230 | 45 | 825 | 530 | 49 | 190 | 340 | 40 | 240/315 |
| B-30 | 305 | 90 | 1900 | 700 | 51 | 230 | 420 | 40 | 240/315 |

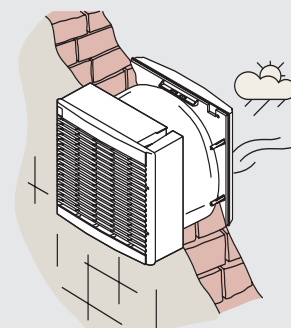

- montáž do zdi

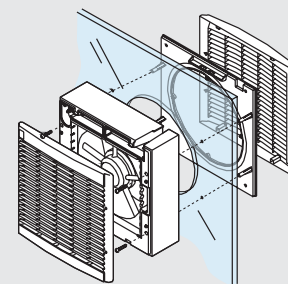

- montáž do okna

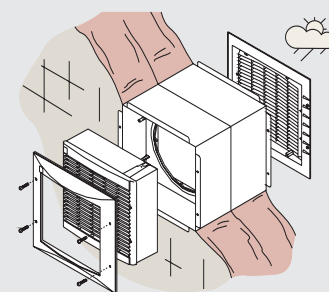

- montáž do zdi šířky 240 - 315 mm pomocí teleskopického adaptéru



LHV

Hit sezóny - vynikající poměr ceny a výkonu

Popis:

- výkonný ventilátor pro odtaž přes zeď
- pro průměry potrubí od 160 do 415 mm
- kluzné ložisko s tukovou náplní pro celou dobu životnosti

Výhody:

- vysoký výkon a mimořádně tichý provoz
- kovová ochranná mřížka

Design:

- **Klasický** – v barvě bílé



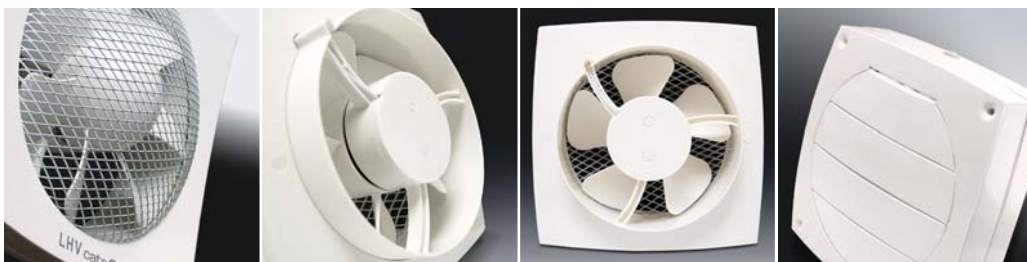

Volitelné příslušenství:

- vnější mřížka se samotížnou žaluzií

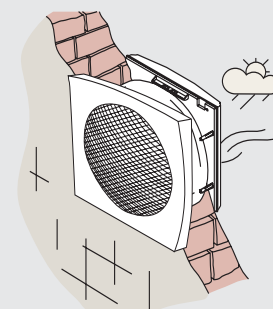
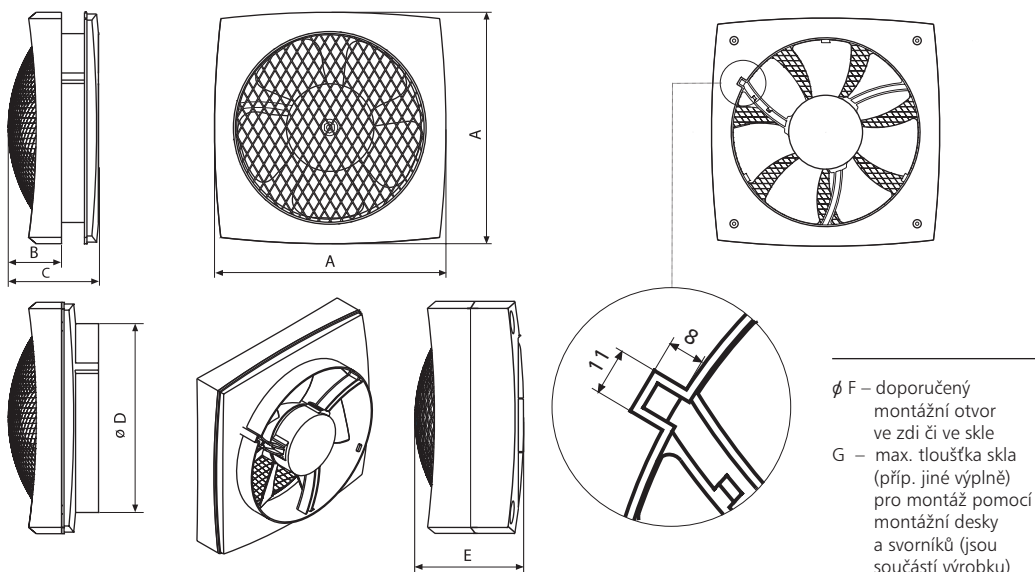

- montáž do zdi

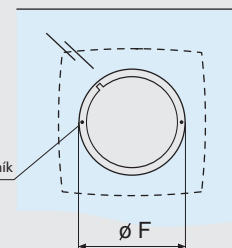
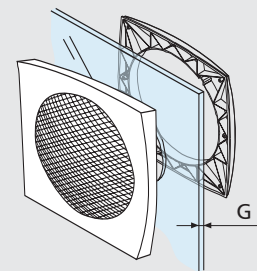

- montáž do okna (interiér)

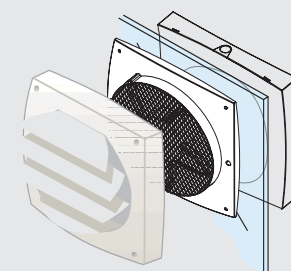

- montáž do okna (exteriér)

| Model | Parametry | | | | Rozměry (mm) | | | | | | |
|---------|-----------|-------------------|-----------|-----|--------------|----|-----|----------|-----|----------|----|
| | W | m ³ /h | dB(A)/2 m | kg | A | B | C | ϕD | E | ϕF | G |
| LHV 160 | 25 | 450 | 40 | 1,2 | 210 | 46 | 89 | 160 | 99 | 186 | 11 |
| LHV 190 | 50 | 700 | 42 | 1,7 | 250 | 54 | 97 | 194 | 109 | 224 | 13 |
| LHV 225 | 90 | 900 | 44 | 3,0 | 285 | 61 | 110 | 229 | 123 | 270 | 13 |
| LHV 300 | 80 | 1450 | 47 | 3,4 | 370 | 77 | 125 | 315 | 144 | 340 | 13 |
| LHV 350 | 110 | 1850 | 52 | 4,3 | 430 | 85 | 142 | 365 | 159 | 400 | 30 |
| LHV 400 | 250 | 3150 | 55 | 7,4 | 490 | 95 | 160 | 415 | 181 | 468 | 30 |



MT, DUCT IN-LINE

Specialista do odtahového potrubí

Popis:

- axiální (MT) a semiradiální (DUCT-IN-LINE) trubkové ventilátory
- pro průměry potrubí 100, 125, 150 a 200 mm
- kluzné ložisko s tukovou náplní pro celou dobu životnosti
- modely MT-100T, MT-120T, MT-150 a MT-150T jsou vybaveny stojánkem

Výhody:

- sací jednotka se nachází mimo větraný prostor
- nízká hlučnost
- vysoký výkon
- snadná montáž

Design:

- **Klasický** – v barvě bílé





Výbava:

- **STANDARD** – spouští se samostatným vypínačem
- **T (TIMER)** – s doběhovým časovačem (nastavitelná doba 3 – 15 minut)
– po uplynutí nastavené doby se automaticky vypne

Volitelné příslušenství:

- vnější mřížka se samotížnou žaluzií
- stojánek - u verze MT bez timeru.

MT-100/125

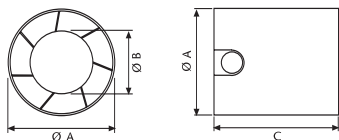

MT-150

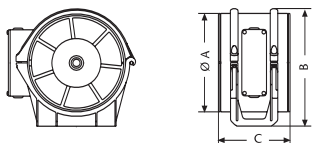

DUCT IN-LINE 100-125

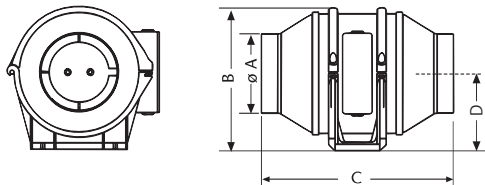

DUCT IN-LINE 150-200

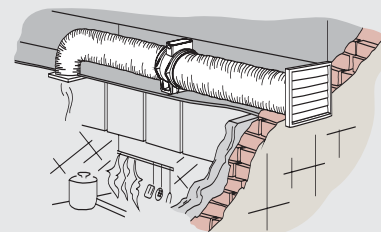
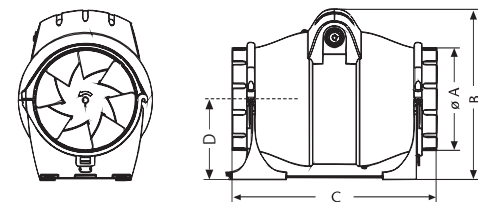

• montáž do potrubí

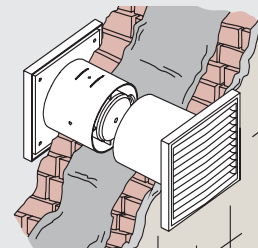

• montáž do zdi

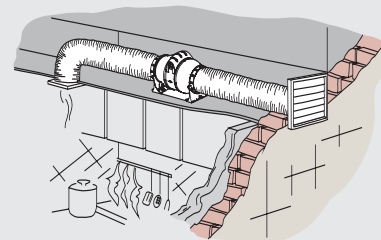

• montáž do potrubí

*) maximální délka potrubí

| Model | Parametry | | | | | | | | Rozměry (mm) | | | |
|----------------------|-----------|-------|-------------------|--------|------------|-----|----|-----------|--------------|-------|-------|-----|
| | φ mm | W | m ³ /h | mdp* m | dB(A) /2 m | kg | °C | ot/min | φ A | (φ)B | C | D |
| MT-100 | 100 | 15 | 98 | 3 | 43 | 0,4 | | | 97 | 60 | 92 | |
| MT-125 | 125 | 20 | 190 | 5 | 45 | 0,6 | | | 118 | 65 | 96 | |
| MT-150 | 150 | 25 | 320 | 8 | 47 | 1,2 | | | 148 | 177 | 108 | |
| DUCT IN-LINE 100/130 | 100 | 25 | 130 | 12 | 24 | 1,2 | 40 | 2200 | 98 | 177 | 238 | 94 |
| DUCT IN-LINE 100/270 | 100 | 18/30 | 190/270 | 12/18 | 25/30 | 2,1 | 40 | 1700/2300 | 98 | 217 | 262,4 | 113 |
| DUCT IN-LINE 125/320 | 125 | 18/30 | 220/320 | 12/18 | 27/33 | 2,1 | 40 | 1700/2300 | 122 | 217 | 262,4 | 113 |
| DUCT IN-LINE 150/560 | 150 | 60/80 | 420/560 | 26/36 | 31/39 | 3,2 | 60 | 2000/2700 | 147 | 244 | 293,4 | 113 |
| DUCT IN-LINE 200/910 | 200 | 45/75 | 720/910 | 23/30 | 32/39 | 4,5 | 60 | 2000/2700 | 197 | 278,5 | 353,6 | 140 |



X-MAR

Vyberte si správně...

Několik důležitých zásad při výběru nejvhodnějšího ventilátoru

Pro zajištění účinné ventilace je třeba zvolit vhodný typ ventilátoru s odpovídajícím výkonem a tlakem. Dále je nutno zajistit přívod čerstvého vzduchu zvenku nebo z vedlejší místnosti – například pomocí větrací mřížky umístěné ve spodní části dveří.

Účinná ventilace = vhodně umístěný ventilátor potřebného výkonu!

Potřebný sací výkon ventilátoru (v m³/h) vypočítáme tak, že objem místnosti (v m³) vynásobíme počtem výměn vzduchu za hodinu.

Doporučené počty výměn pro jednotlivé typy místností jsou uvedeny v následující tabulce:

| Typ místnosti | počet výměn/h |
|--------------------|---------------|
| Toalety | 7 – 14 |
| Koupelny | 4 – 7 |
| Ložnice | 2 – 4 |
| Kuchyně | 7 – 11 |
| Kanceláře | 3 – 6 |
| Zasedací místnosti | 5 – 8 |
| Restaurace | 14 – 22 |
| Garáže | 3 – 8 |
| Obchody | 6 – 9 |

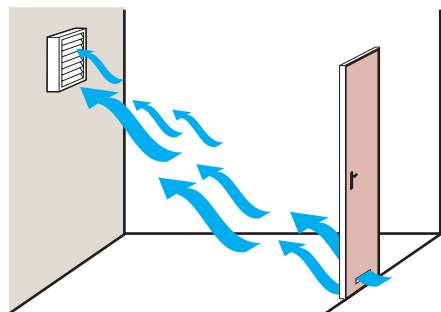

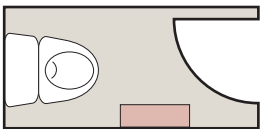
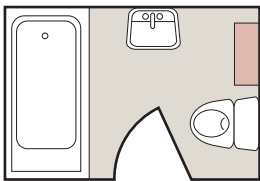
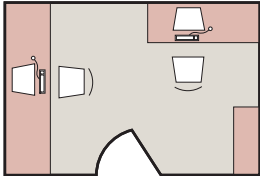
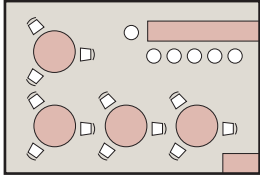
| Typ místnosti | Vhodný ventilátor do zdi, stropu či okna | Vhodný ventilátor s montáží do potrubí |
|---|--|---|
|  | X-MART 10 B-10 PLUS B-10 | CB-100 PLUS CB-100 DUCT IN-LINE 100/130 MT-100 |
|  | X-MART 12 B-12 PLUS B-12 | CB-100 PLUS CB-100 DUCT IN-LINE 100/270 MT-125 |
|  | X-MART 15 B-15 PLUS B-15 | CB-250 PLUS DUCT IN-LINE 150/500 MT-150 |
|  | B-23 B-30 LHV | DUCT IN-LINE 200/910 |

Sortiment ventilátorů a jejich výbava se může po dobu platnosti katalogu měnit. V případě zájmu o konkrétní model či výbavu doporučujeme ověřit si možnost jejich dodání.

| X-MART | | | | | | | |
|------------------|------|------|------|-------|-----------|--------|------------|
| | φ100 | φ120 | φ150 | Doběh | Hygrostat | Šňůrka | Zp. kláпка |
| X-MART 10 | • | | | | | | • |
| X-MART 10 T | • | | | • | | | • |
| X-MART 10 H | • | | | | • | | • |
| X-MART 10 INOX | • | | | | | | • |
| X-MART 10 T INOX | • | | | • | | | • |
| X-MART 10 H INOX | • | | | | • | | • |
| X-MART 12 | | • | | | | | • |
| X-MART 12 T | | • | | • | | | • |
| X-MART 12 H | | • | | | • | | • |
| X-MART 12 INOX | | • | | | | | • |
| X-MART 12 T INOX | | • | | • | | | • |
| X-MART 12 H INOX | | • | | | • | | • |
| X-MART 15 | | | • | | | | • |
| X-MART 15 T | | | • | • | | | • |
| X-MART 15 H | | | • | | • | | • |
| X-MART 15 INOX | | | • | | | | • |
| X-MART 15 T INOX | | | • | • | | | • |
| X-MART 15 H INOX | | | • | | • | | • |

| B-PLUS | | | | | | | |
|-------------|------|------|------|-------|-----------|--------|------------|
| | φ100 | φ120 | φ150 | Doběh | Hygrostat | Šňůrka | Zp. kláпка |
| B 10 PLUS | • | | | | | | • |
| B 10 PLUS T | • | | | • | | | • |
| B 10 PLUS H | • | | | | • | | • |
| B 10 PLUS C | • | | | | | • | • |
| B 12 PLUS | | • | | | | | • |
| B 12 PLUS T | | • | | • | | | • |
| B 12 PLUS H | | • | | | • | | • |
| B 12 PLUS C | | • | | | | • | • |
| B 15 PLUS | | | • | | | | • |
| B 15 PLUS T | | | • | • | | | • |
| B 15 PLUS H | | | • | | • | | • |
| B 15 PLUS C | | | • | | | • | • |

| B, B MATIC | | | | | | | |
|--------------|------|------|------|-------|-----------|--------|---------|
| | φ100 | φ120 | φ150 | Doběh | Hygrostat | Šňůrka | Žaluzie |
| B 10 | • | | | | | | |
| B 10 T | • | | | • | | | |
| B 10 H | • | | | | • | | |
| B 10 C | • | | | | | • | |
| B 12 | | • | | | | | |
| B 12 T | | • | | • | | | |
| B 12 H | | • | | | • | | |
| B 12 C | | • | | | | • | |
| B 15 | | | • | | | | |
| B 15 T | | | • | • | | | |
| B 15 H | | | • | | • | | |
| B 15 C | | | • | | | • | |
| B 10 MATIC | • | | | | | | • |
| B 10 MATIC T | • | | | • | | | • |
| B 10 MATIC H | • | | | | • | | • |
| B 10 MATIC C | • | | | | | • | • |
| B 12 MATIC | | • | | | | | |
| B 12 MATIC T | | • | | • | | | |
| B 12 MATIC H | | • | | | • | | |
| B 12 MATIC C | | • | | | | • | |
| B 15 MATIC | | | • | | | | |
| B 15 MATIC T | | | • | • | | | |
| B 15 MATIC H | | | • | | • | | |
| B 15 MATIC C | | | • | | | • | |

| CB, CB-PLUS | | | | | | | |
|--------------------|------|------|------|-------|-----------|--------|------------|
| | φ100 | φ120 | φ150 | Doběh | Hygrostat | Šňůrka | Zp. kláпка |
| CB 100 | • | | | | | | • |
| CB 100 T | • | | | • | | | • |
| CB 100 H | • | | | | • | | • |
| CB 100 PLUS | | | • | | | | • |
| CB 100 PLUS INOX | | | • | | | | • |
| CB 100 PLUS T | | | • | • | | | • |
| CB 100 PLUS T INOX | | | • | | • | | • |
| CB 100 PLUS H | | | • | | • | | • |
| CB 250 PLUS | • | • | | | | | • |
| CB 250 PLUS T | • | • | | • | | | • |
| CB 250 PLUS H | • | • | | | • | | • |

| B-23, B-30 | | | | | |
|------------|------|------|----------------|---------------|--------------|
| | φ230 | φ305 | Telesk. adapt. | Ovl. na stěnu | Aut. žaluzie |
| B-23 | • | | | | • |
| B-23 RA | • | | | • | • |
| B-23 RAB | • | | • | • | • |
| B-30 | | • | | | • |
| B-30 RA | | • | | • | • |
| B-30 RAB | | • | • | • | • |

| LHV | | | | | | | |
|---------|------|------|------|------|------|------|---------|
| | φ160 | φ194 | φ229 | φ315 | φ365 | φ415 | Žaluzie |
| LHV 160 | • | | | | | | • |
| LHV 190 | | • | | | | | • |
| LHV 225 | | | • | | | | • |
| LHV 300 | | | | • | | | • |
| LHV 350 | | | | | • | | • |
| LHV 400 | | | | | | • | • |

| MT, DUCT IN-LINE | | | | | | | |
|------------------------|------|------|------|------|-------|---------|--|
| | φ100 | φ125 | φ150 | φ200 | Doběh | Žaluzie | |
| MT-100 | • | | | | | • | |
| MT-100 T | • | | | | • | • | |
| MT-125 | | • | | | | • | |
| MT-125 T | | • | | | • | • | |
| MT-150 | | | • | | | • | |
| MT-150 T | | | • | | • | • | |
| DUCT IN-LINE 100/130 | • | | | | | • | |
| DUCT IN-LINE 100/130 T | • | | | | • | • | |
| DUCT IN-LINE 100/270 | • | | | | | • | |
| DUCT IN-LINE 100/270 T | • | | | | • | • | |
| DUCT IN-LINE 125/320 | | • | | | | • | |
| DUCT IN-LINE 125/320 T | | • | | | • | • | |
| DUCT IN-LINE 150/560 | | | • | | | • | |
| DUCT IN-LINE 150/560 T | | | • | | • | • | |
| DUCT IN-LINE 200/910 | | | | • | | • | |
| DUCT IN-LINE 200/910 T | | | | • | • | • | |

○ volitelné příslušenství k objednání

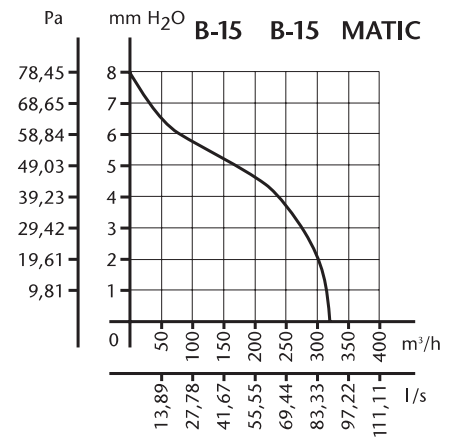
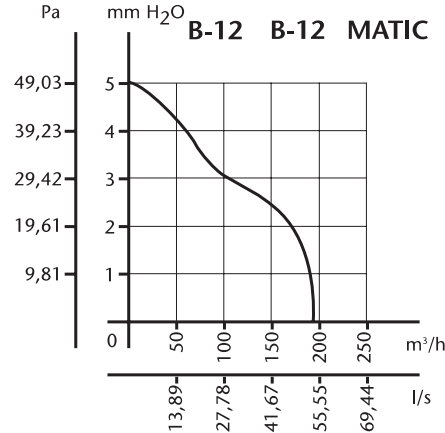
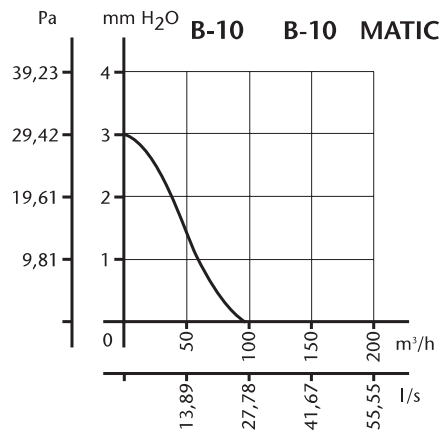
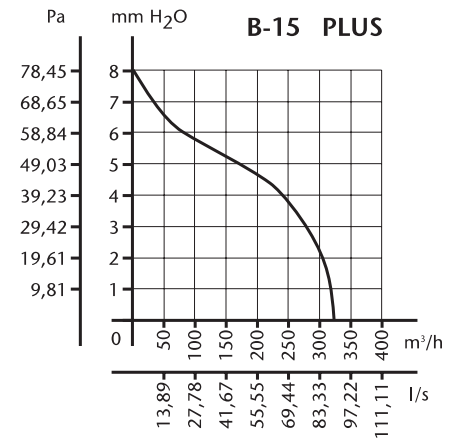
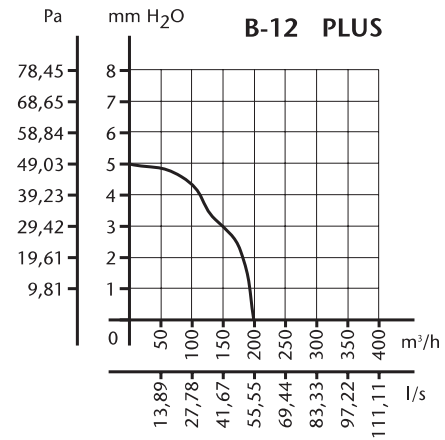
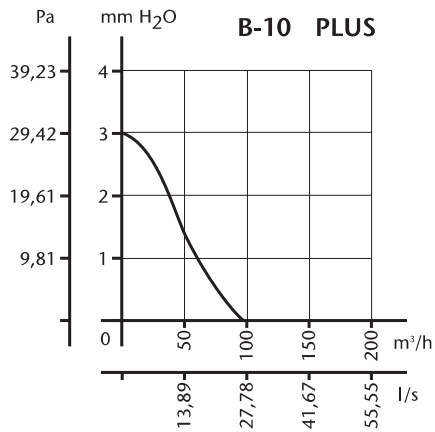
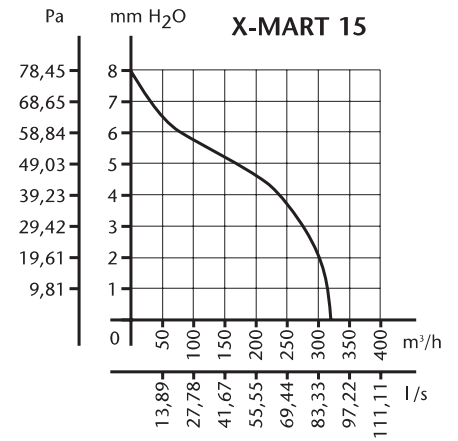
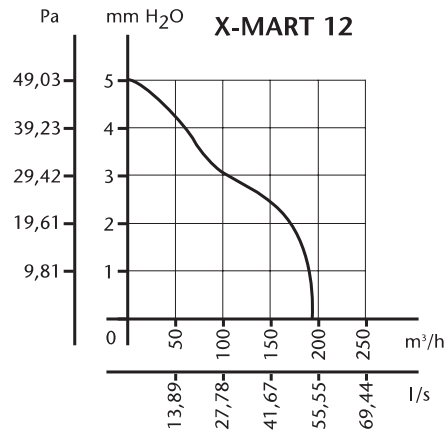
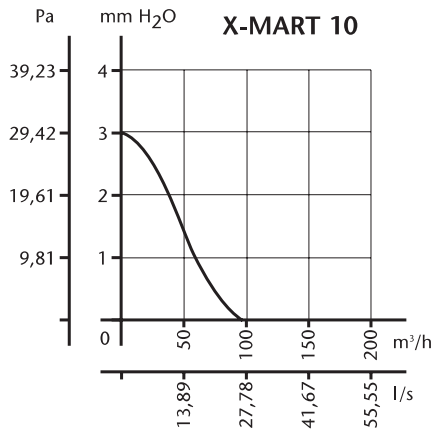

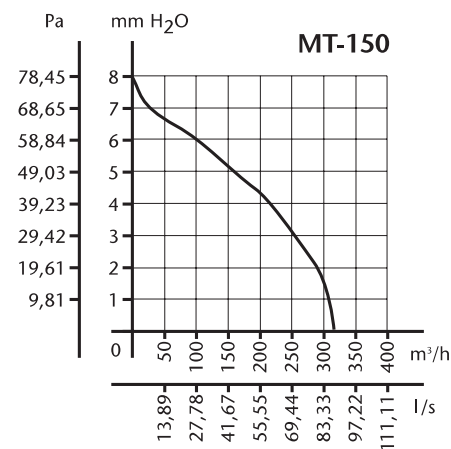
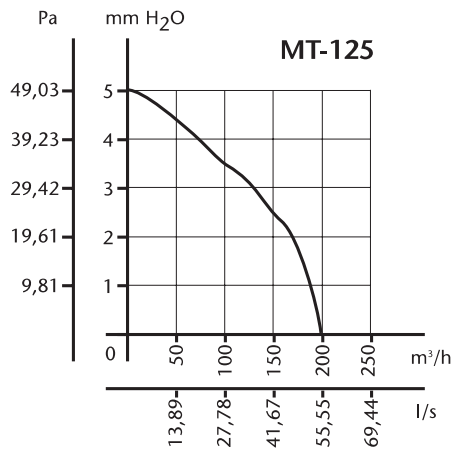
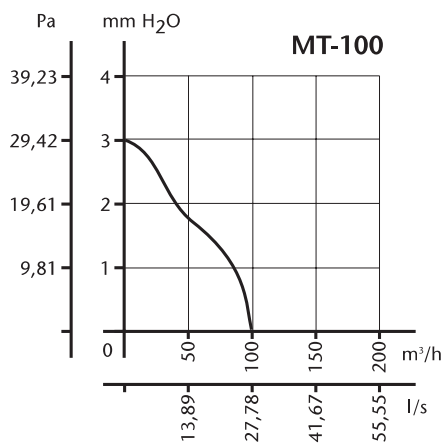
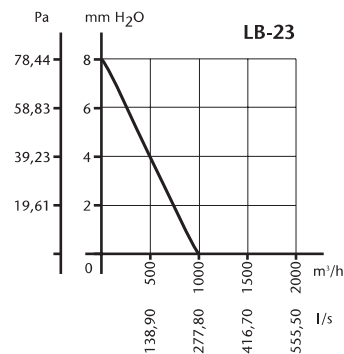
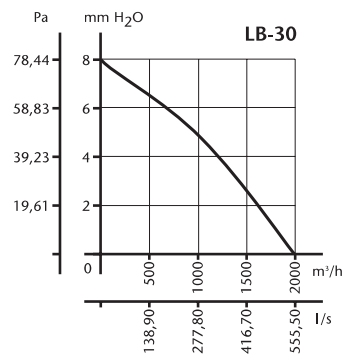
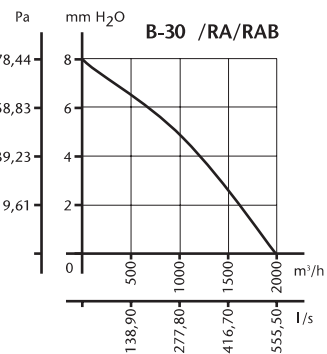
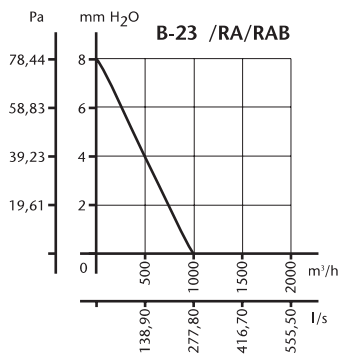
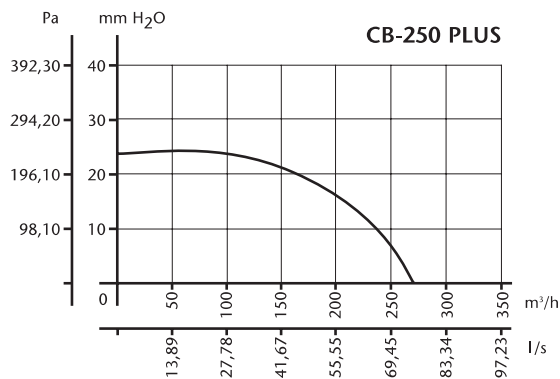
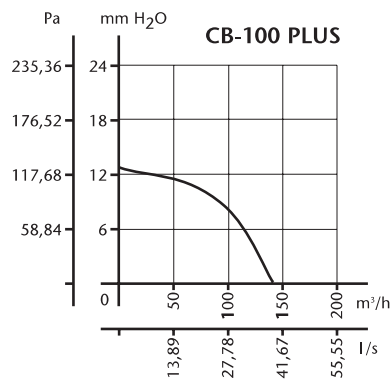
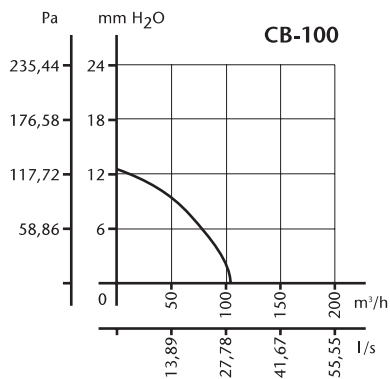

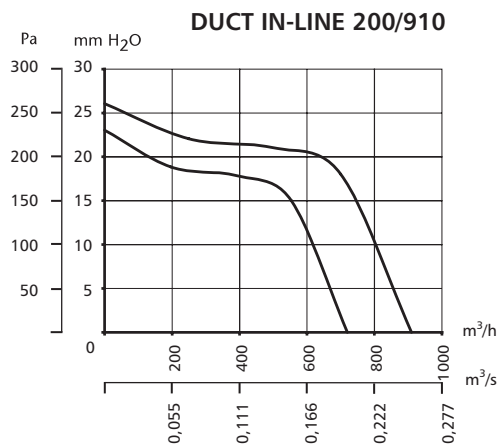
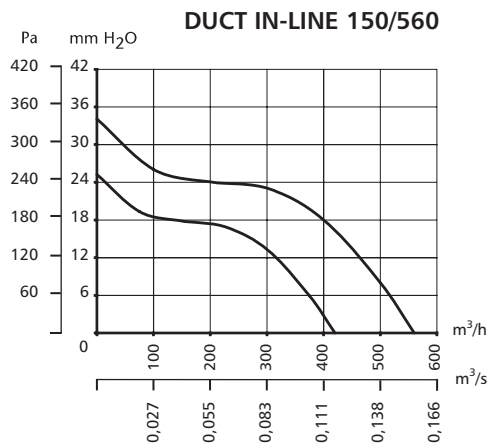
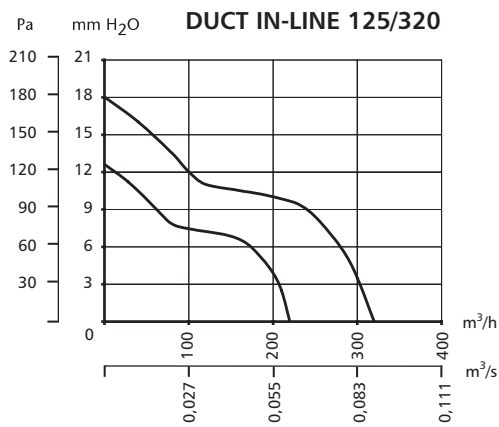
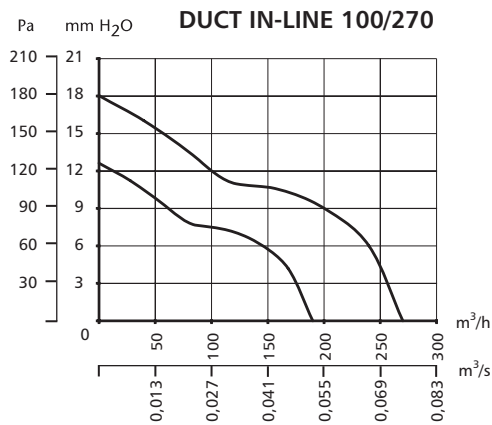
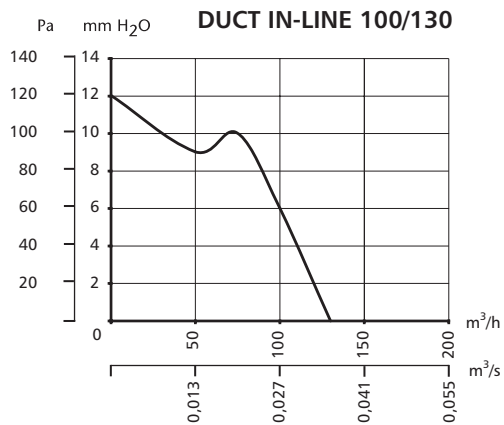

Uvedené tlakové křivky udávají závislost sacího výkonu na tlakových ztrátách potrubí (přímo úměrných délce potrubí).

Maximální možná délka potrubí pro daný průměr je pro každý typ uvedena v tabulce uvnitř brožury.



EMPIRE TORNADO

Tryskový osoušeč rukou

Popis:

Osoušeč

220–240 V / 50–60 Hz, příkon 1.750 W / IP31, CLASS 2, CE

Rozměry / Hmotnost

š×v×h: 300 × 650 × 230 mm; 9,5 kg

Motor

2 motory po 875 W, 32.000 ot./min, s uhlíkovými kartáči

Ohřev vzduchu

ppůchodem přes motory

Průtok vzduchu

345 m³/h (95 l/s) při rychlosti 300 km/h

Úroveň hluku

70 dB(A) v tolerančním pásmu +3 dB(A)

Průměrná doba vypnutí po oddálení rukou

4 – 5 s

Způsob ovládání: Infrasnímač (PIR čidlo) – automaticky zapne při vložení rukou a automaticky vypne

Kryt

odolný ABS plast

Výhody:

- perfektní a hygienické osušení rukou za 12–15 s
- šetří energii – příkon jen 1750 W
- úspora až 80 % nákladů v porovnání s ručníky
- odnímatelná nádobka na vodu pro suchou podlahu pod osoušečem

Design:

- bílý nebo
saténově
stříbrný povrch





EMPIRE ARIEL 2400 W AUTOMATIC

Osoušeč rukou v celokovovém nerozbitném provedení „anti-vandal“

Popis:

Osoušeč

230 V / 50 Hz, příkon 2.400 W / 10,4 A, IPX1, CLASS1

Rozměry / Hmotnost

š×v×h: 278 × 243 × 213 mm, 7 kg netto / 7,5 kg brutto

Motor

příkon 200 W, 5.500 ot./min, s uhlíkovými kartáči

Topné těleso

příkon 2.200 W, termostat 65° C

Průtok vzduchu

345 m³/h (95 l/s) při rychlosti 101 km/h

Úroveň hluku

70 dB(A) v tolerančním pásmu +3 dB(A)

Nastavitelná vzdálenost sepnutí senzoru

10 – 30 cm

Průměrná doba vypnutí po oddálení rukou

20 – 25 s

Bezpečnostní časový interval

120 s (automatické vypnutí při nepřetržité aktivaci senzoru)

Výdechová tryska

otočná o 360°, pochromovaná zinková slitina

Kryt

neroz ocel, tloušťka 2 mm

Výhody:

- odolné provedení antivandal, vyrobeno v EU

Design:

- lesklá nerez ocel (model LF), matná nerez ocel (model SF)

Otočná výfuková tryska



Kryt chrání 2 zámky





EMPIRE U-NIK 1800 W AUTOMATIC

Automatický osoušeč rukou

Popis:

Osoušeč

230 V / 50 Hz, příkon 1800 W / 7,8 A, IPX1, CLASS1

Motor

příkon 65 W, 3.500 ot./min, s uhlíkovými kartáči

Topné těleso

příkon 1.735 W

Průtok vzduchu

216 m³/h (60 l/s) při rychlosti 80 km/h

Úroveň hluku

60 dB(A) v tolerančním pásmu +3 dB(A)

Kryt

Odolný ABS plast

Výhody:

- moderní design, snadné čištění
- vyrobeno v EU

Design:

- bílý, lesklý chrom, saténově stříbrný



BF / bílý

LF / chrom

SF / stříbrný



EMPIRE VIENTO 1 EMPIRE VIENTO 2 EMPIRE TINY EMPIRE ATELIER SHAVER

Hotelové fény s montáží na zeď

Popis:

VIENTO 1 (obr. 1)

IPX1, CLASS II, 2 rychlosti, příkon 450 W / 1200 W, přepínač rychlostí a spouštěcí tlačítko na rukojeti, hlavní vypínač na stojánku, š×v×h: 100 × 150 × 170 mm; 0,65 kg.

VIENTO 2 (obr. 2)

IPX1, CLASS II, 2 rychlosti, příkon 450 W / 1200 W, přepínač rychlostí a spouštěcí tlačítko na rukojeti, hlavní vypínač na stojánku, š×v×h: 150 × 180 × 100 mm; 0,65 kg.

EMPIRE TINY (obr. 3)

Vestavěná zásuvka pro holicí strojek, CLASS II, dvojitá izolace, aut. vypnutí, tepelná pojistka a ochranný termostat, 2 rychlosti, příkon 400 W / 700 W, přepínač rychlostí na hlavní jednotce na zdi, automatické spuštění sejmutím hadice z magn. držáku, výkonný AC motor pro dlouhou životnost, tichý provoz, š×v×h: 125 × 185 × 90 mm; 1 kg.

EMPIRE ATELIER SHAVER (obr. 4)

Vestavěná zásuvka pro holicí strojek, CLASS II, dvojitá izolace, IPX0, aut. vypnutí, tep. pojistka a ochranný termostat, 3 rychlosti, příkon 1000 W, průtok vzduchu 198 m³/h (55 l/s), přepínač rychlostí na hlavní jednotce na zdi, aut. spuštění sejmutím hadice motor s perm. magnety pro dlouhou životnost, tichý provoz, š×v×h: 210 × 290 × 100 mm; 2,2 kg.

Výhody:

- bezpečné, výkonné a spolehlivé fény s malou pravděpodobností odcizení

Design:

- bílý ABS plast



Total quality.

Firma CATA, založená v roce 1947, patří k předním světovým výrobcům domácí vzduchotechniky. Díky dlouholetým zkušenostem, průběžnému inovačnímu procesu i správnému pochopení potřeb zákazníka si firma CATA získala oblibu ve více než 80 zemích světa.

Kvalita všech produktů CATA je zaručena certifikací ISO 9001. Tato mezinárodní norma garantuje nejvyšší úroveň kvality designu a zpracování všech výrobků.

Nabídka firmy CATA dále představuje širokou škálu digestoří, topidel a stropních ventilátorů.



EMPIRE

Privátní značka společnosti ČEKO IMPORT a.s. přináší inovativní řešení od výrobců z celého světa a vysokou užitnou hodnotu za příznivou cenu.

www.cekoimport.cz



ČEKO IMPORT a.s.
Klášteří 3, 550 01 Broumov
Česká republika
t: +420 491 523 763
f: +420 491 523 764
e: cekoimport@cekoimport.cz
www.cekoimport.cz



ELMAT SLOVAKIA s.r.o.
1. mája 99, 901 01 Malacky
Slovensko
t: +421 34 774 1175
f: +421 34 774 1174
e: cata@elmat.sk
www.cata.sk